

洗濯機防水パン接続用フレキシブルジョイント

Z-PAN施工要領書

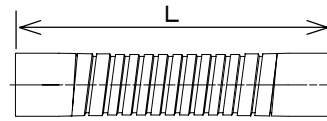

呼径×L寸
50×275L
50×325L
50×375L

ゼンシン 株式会社

施
工
順

1. マーキング (排水トラップ側)

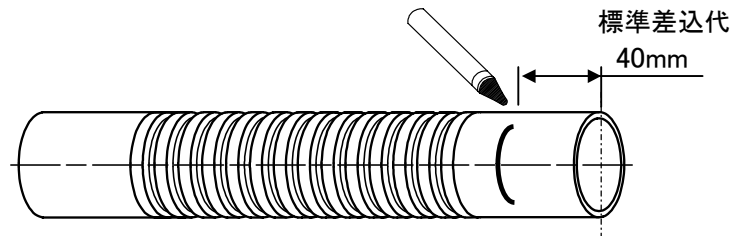

差込代40mm(標準値)の位置にマーキングをする。
※Z-PANの両端部は面取り済みです。

2. 接着剤の塗布 (Z-PANと排水トラップの接続)

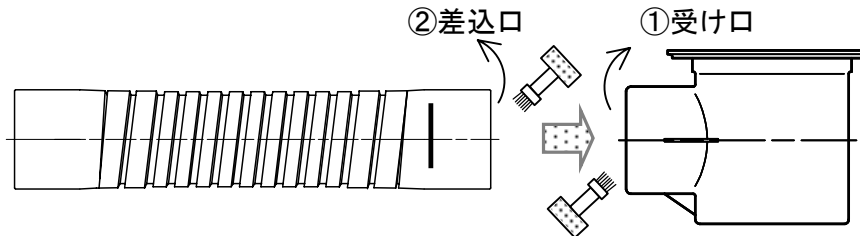

接着剤を①排水トラップの受け口(内面) ②Z-PAN差込口(外面)両方にムラなく塗布する。
※接着剤の塗布は①→②の順番で行って下さい。

3. Z-PANと排水トラップの接続

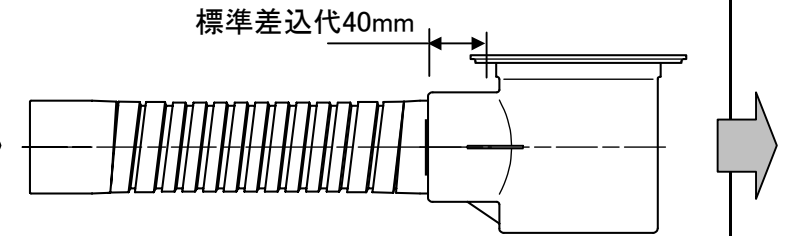

接着剤塗布後、40mmの位置まで速やかに挿入し、戻らなくなるまで保持する。はみ出した接着剤は拭き取る。

4. マーキング (塩ビ管用継手側)

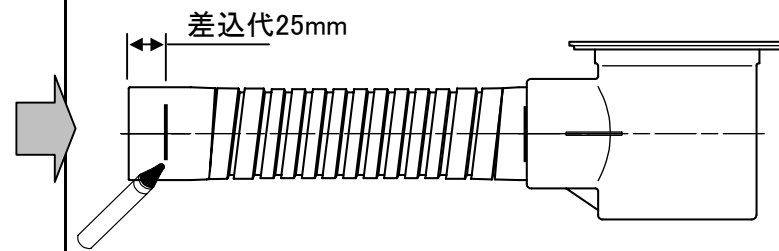

差込代25mmの位置にマーキングをする。

5. 接着剤の塗布 (塩ビ管用継手とZ-PANの接続)

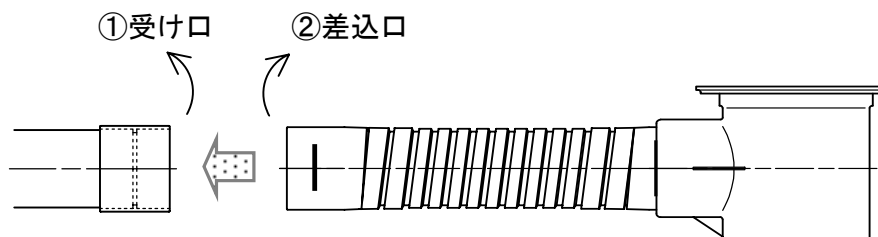

接着剤を①継手の受け口(内面) ②Z-PAN差込口(外面)両方にムラなく塗布する。
※接着剤の塗布は①→②の順番で行って下さい。

6. 継手とZ-PANの接続

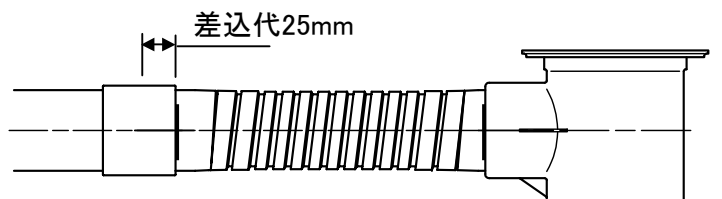

接着剤塗布後、25mmの位置まで速やかに挿入し、戻らなくなるまで保持する。はみ出した接着剤は拭き取る。

完成(取付例)

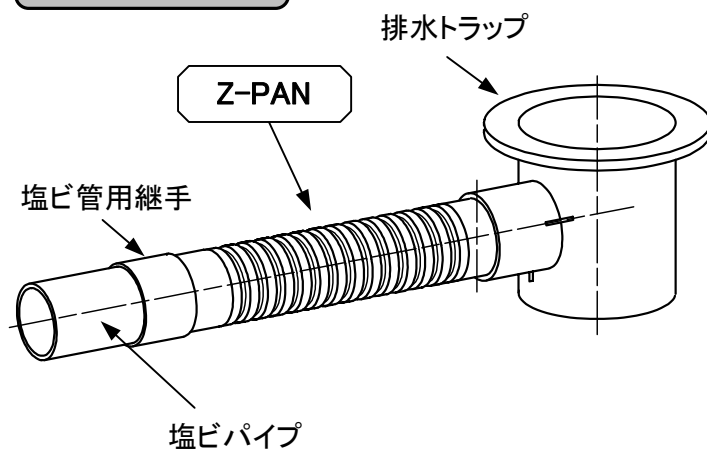

取付位置

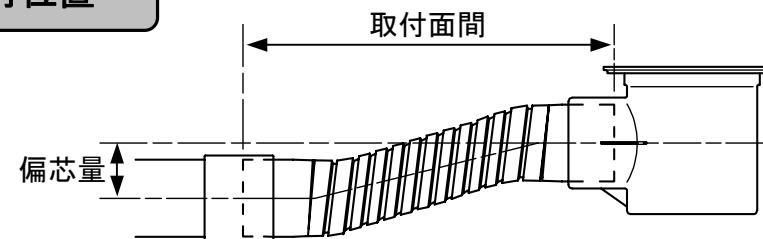

呼径×L寸	許容偏芯量	取付面間	許容圧縮量	
			取付時	使用時
50×275L	20	270~275	-30	-5
50×325L	30	318~325	-40	-7
50×375L	40	365~375	-50	-10

(mm)

⚠ 注意事項

- 1) 使用温度はMAX60°C。連続使用の場合は40°C以下でお願いします。
- 2) 一般家庭用洗濯機パン専用です。圧力配管など、他の配管には使用しないで下さい。
- 3) 室内配管専用です。屋外や埋設には使用できません。
- 4) 釘などによりフレキに傷を付けないように注意して下さい。
- 5) 接着剤は塩ビ管用接着剤を使用し、]トラップ側は40mm、配管側は25mmの接着面を確保して下さい。
- 6) 最小曲げ半径はフレキ外径の3倍以上(180R)を確保して下さい。
- 7) 中だるみや引っ張った状態では取り付けしないで下さい。